



Mobil Dizel LED Işık Kulesi

DMLT6K-15

Depar Enerji Dikey Direkli Dizel Işık Kuleleri, hızlı ve kolay bir şekilde kurulur ve devreye alınır.

Hızlı şantiye kurulumu ve daha az kesinti ile zamanınızı işe ayırmanızı sağlar. Işıklar, ışık kulesi gövdesinden bağımsız olarak hedeflenebilir ve yerleştirildikten sonra yerlerinde sabit kalırlar. Kule yaklaşık 9 metre yükselir ve uzatıldığında bile 340° dönebilir. Elektronik sistem ile hedeflenebilen armatürler herhangi bir yükseklikte aynı kararlılık ile çalışabilir.

Bir teleskopik kule, hidrolik veya mekanik bir vinç kullanılarak yukarı doğru uzanır. Depar Enerji'nin benzersiz kule denge sistemleri, her kule bölümünü aşağıdan sistematik olarak özel bir vinç sistemi ile kaldırarak ve ek dengeleyici mekanik sabitleyiciler ile yükü dengeler ve dayanıklılığı artırır.

İnşaatın özü, bir şeyler inşa etmek için makineler ve aletler kullanmaktır. İş makinelerin çalıştırılması söz konusu olduğunda güvenlik, görünürlüğe bağlıdır. Sadece ne yaptığınızı değil, etrafınızdaki diğerlerinin de ne yaptığını görmek için yeterli ışığa sahip olmak inanılmaz derecede önemlidir.



- △ 2000 saat tuz püskürtme testinden geçen kabin
- △ Standart otomatik 340° ışık yönlendirme sistemi
- △ 80 km hızındaki rüzgâra dayanıklılık
- △ 6 veya 4x240watt LED lamba opsiyonu
- △ 6 veya 4x1000wat metal halide lamba opsiyonu
- △ Hidrolik/Mekanik sabitleyici opsiyonu
- △ Hidrolik/Mekanik kule opsiyonu
- △ Özel renk seçeneđi



Işık Kulesi

Güç kW (kVA)	12 (15)
Voltaj	400 V
Armatür Tipi	LED
Işık Aksı (lm) (Adet Başına)	32.500
Lamba Gücü (Adet Başına)	240W
Lamba Adedi	4 / 6
Dönme Kapasitesi (°)	340°
Kaldırma Sistemi	Hidrolik / Mekanik
Maksimum Rüzgar Hızı	80 km/h

Dizel Motor

Marka	Perkins
Model	403A-15 G1
Tipi	Dizel , Su soğutmalı
Motor Devri (rpm)	1.500
Silindir Sayısı	3
Yakıt Sarfiyatı (lt/s)	4.1
Yakıt Tankı Kapasitesi	45 (MEK) / 105 (HİD)

Alternatör

Marka	EMSA	STAMFORD
Model	EGK160-10N2	SOLI1-P
Frekans (Hz.)	50	50
Tipi	Fırçasız	Fırçasız

Elektrik

Kontrol Paneli	SMART-200
Güç Giriş Fişi (CEE)	3PH 16A IP67
Güç Çıkış Fişi (CEE)	1PH 16A IP67
Şalter (MCB)	ABB - 3PH 16A

Römork

Aks	1 ADET / TORSION
Park Freni	VAR
Tekerlekler	2 x R13

Ölçüler

Maksimum Kule Yüksekliği (mm)	8000 (MEK) / 9000 (HİD)
Uzunluk (mm)	4160 (MEK) / 3050 (HİD)
Genişlik (mm)	1480
Yükseklik (kapalı kule) (mm)	1650 (MEK) / 2690 (HİD)

Depar Enerji önceden haber vermeksizin ürünlerin tüm model, teknik özellikler, renk, ekipman ve aksesuarlarıyla alakalı değişiklik yapma hakkını saklı tutar.



Led Armatürlerin Hareket Kabiliyeti

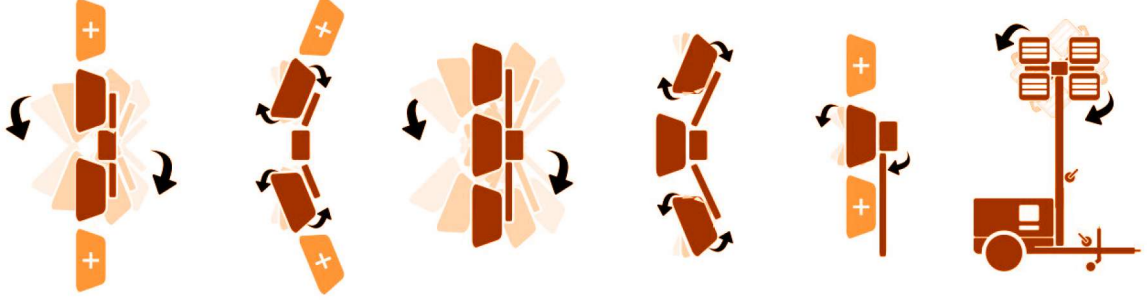

LED Armatürler elektrikli motorlar ile kumanda panosu üzerindeki joystick ile yönlendirilebilir. Yatay ve dikey eksen için ve her bir armatür manuel olarak kendi ekseninde ayarlanabilir.

Hidrolik Mast

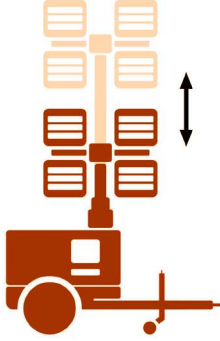

Işık kulesinin mast hareketi hidrolik sistem ile gerçekleştirilir. İstenilen yükseklik ayarı pano üzerinde bulunan joystick ile kolayca elde edilebilir.

Mekanik Mast

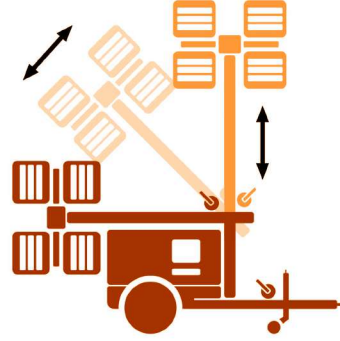

Işık kulesinin mast hareketi mekanik bir vinç ile gerçekleştirilir. Mekanik mast, hidrolik masta oranla yükseklik bakımından daha az yer kaplar.

Mekanik Sabitleyici

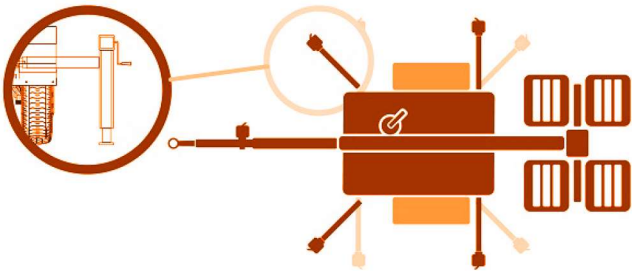

Bozuk zeminlerde kulenin daha rahat kullanımını sağlamak için mekanik krikolu sabitleme sistemi kullanılır.

Hidrolik Sabitleyici

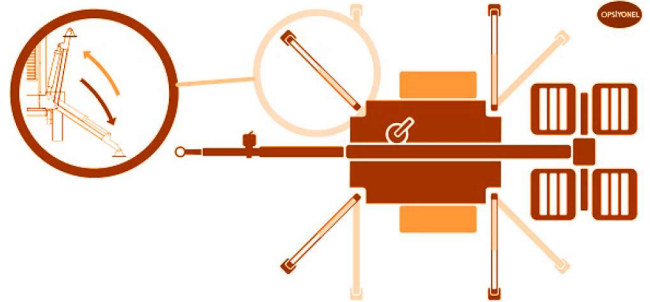

Aydınlatma setinin bozuk sathlarda kullanımı için, hidrolik piston ve pompa tahrikli sabitleme sistemidir.

Metal Halide Armatür



Armatür içindeki ampuller metal halide ampül olacak şekilde imal edilir. Işıma kapasiteleri yüksektir. Tam kapasite için ısınması beklenmelidir.

LED Armatür

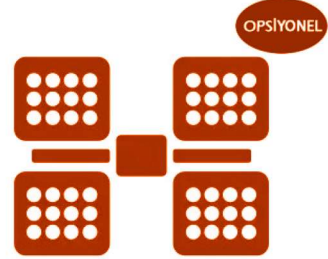

Armatür içindeki ampuller, opsiyonel olarak, enerji tasarruflu LED'ler kullanarak imal edilir. Isınması beklenmeden anında kullanılabilir. Yüksek ışımaya kapasitelerine sahiptir.

Römork ve Fren Sistemleri

Halka Tip Ok Başı

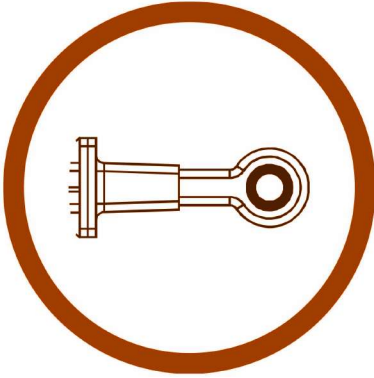

Halka tip ok başı, kaplin veya NATO gibi özel standartlara göre imal edilebilir.

Çeki Oku

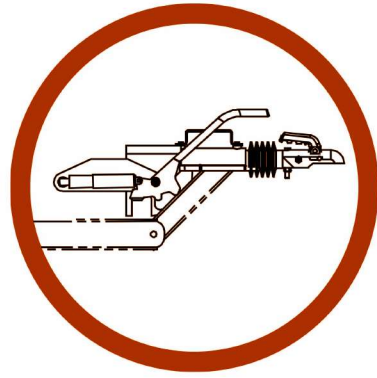

Çeki oku sistemleri sabit tip yada ayarlanabilir tip olmak üzere 2 tipte ve frenli yada frensiz olarak üretilebilirler.

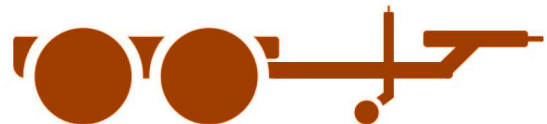
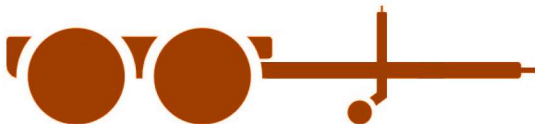

Dingil yerleşimleri yüke ve müşteri talebine göre şekillenerek genelde tek dingil yük dağılımı için idealdir. Ancak ihtiyaca ve talebe göre çeşitlendirilebilirler. Çeki okunun ayarlı tip imal edilmesinin avantajı farklı araçlarla kullanımı sağlanmasıdır.

Ölçüler (mm)

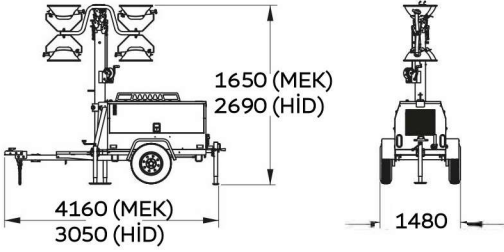

Bazı Referanslarımız

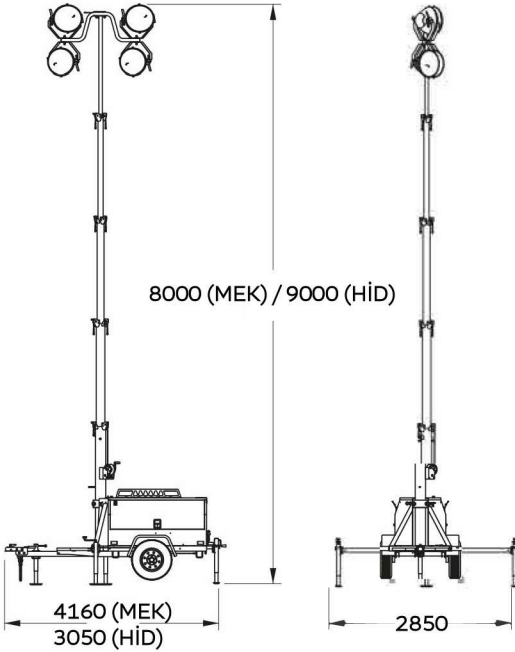

Sertifikalar



- Teknik bilgi ve değerler ISO8528, ISO3046, NEMA MG1.22, IEC 600341, BS 4999-5000, VDE 0530 standartlarına uygundur.
- ISO9001, ISO14001, OHSAS18001, TSE, CE standartlarına uygun olarak üretim yapılmaktadır.
- Depar Enerji ürünlerini sürekli geliştirmektedir. Buna bağlı olarak bu dokümanda yer alan bilgileri haber vermeksizin değiştirme hakkına sahiptir.

